

INFORMACIÓN TÉCNICA

- Altura (en mm) :** 19.6
- Categoría :** Planos
- Diámetro del labio :** 35.6 mm
- Diámetro interior del cuello :** 8 mm
- Flecha :** 3 mm
- Forma :** Plana
- Fuerza horizontal :** 42.73 N
- Fuerza vertical :** 21.37 N
- Gama :** Ventosa
- Masa :** 9 g
- Número de fuelles :** 0.5 fuelle
- Serie :** VPC
- Volumen :** 2.43 cm³

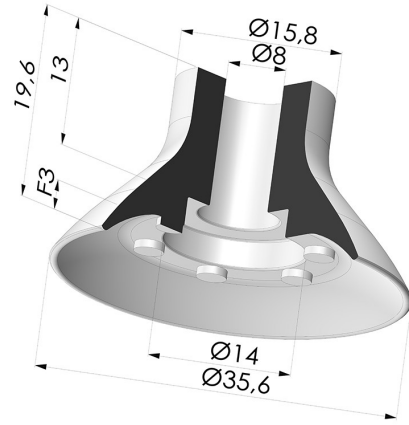

Variantes:



- Referencia de la variante:
VPC 35NI A
- Color: Negro
 - Dureza Shore: SH50
 - Materiales: Nitrilo



- Referencia de la variante:
VPC 35SLT A
- Color: Translúcido certificación alimentaria CE
 - Dureza Shore: SH60
 - Materiales: Silicona



- Referencia de la variante:
VPC 35MNT A
- Color: Borgoña
 - Dureza Shore: SH60
 - Materiales: Material antimanchas para el procesamiento de plásticos.

Guía de materiales:

	Material	Código	Resistencia a temperatura (°C)	Flexibilidad	Resistencia a la abrasión	Resistencia UV/Intemperie	Resistencia a aceites	Compatibilidad alimentaria	Test de migración
	Nitrilo Negro	NI	-10/+80	✓	✓	✗	✓✓	✗	✗
	Silicona Translúcido certificación alimentaria CE	SLT	-60/+250	✓✓✓	✗	✓✓✓	✗	FDA ☞☞	✗

Las solicitudes de certificados FDA y/o CE deben realizarse OBLIGATORIAMENTE en el momento del pedido. Una solicitud posterior conllevará costes adicionales. Para responder a las expectativas de nuestros clientes industriales, NOVACOM dispone del mayor abanico de materiales elastoméricos o termoplásticos. También podemos desarrollar nuevos materiales según un pliego de condiciones preciso, para resolver aplicaciones específicas de nuestros clientes.

✓✓✓ Excelente | ✓✓ Buena | ✓ Media | ✗ Baja | ✗✗ No recomendado
 *Es posible solicitar certificado FDA y/o CE en diversas referencias en el momento del pedido; consúltenos.
 ** Certificación de contacto alimentario: (CE) 1935/2004 - (FDA) 21 CFR 177.2600
 *** Certificación de contacto alimentario: (CE) 10/2011 - (FDA) 21 CFR

Productos relacionados:



**Conexión
Desmontable
Hembra G1/4"**

Referencia del
producto: D



**Conexión
Desmontable Macho
G1/4"**

Referencia del
producto: E



**Adaptador - Hembra
G1/4" - Hembra M6**

Referencia del
producto: F14F6



**Adaptador - Hembra
G1/8" - Hembra M6**

Referencia del
producto: F18F6

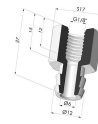

**Conexión
Desmontable
Hembra G1/8"**

Referencia del
producto: H

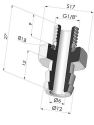

**Conexión
Desmontable Macho
G1/8"**

Referencia del
producto: I

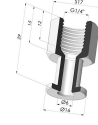

**Inserto Roscado
Hembra G1/4"**

Referencia del
producto: L

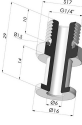

**Inserto Roscado
Macho G1/4"**

Referencia del
producto: M

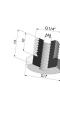

**Adaptador - Macho
1/4G - Hembra M6**

Referencia del
producto: M14F6



**Adaptador - Macho
1/8G - Hembra M6**

Referencia del
producto: M18F6



**Tornillo M5 - Ø
Cabeza 14MM - L
20.5MM**

Referencia del
producto: M5



**Tornillo M6 - Ø
Cabeza 14MM - L
20.5MM**

Referencia del
producto: M6



**Inserto hembra
engarzado G1/8"**

Referencia del
producto: R

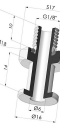

**Insertomacho
engarzado G1/8"**

Referencia del
producto: S



**Tornillo M8 -
ØCabeza 14MM - L
20MM**

Referencia del
producto: M8T14L20.5