

TECHNISCHE INFORMATIONEN

- Balgen :** 2,5 Falten
- Federweg :** 12.5 mm
- Form :** 2,5 Falten
- Höhe :** 26.5
- Horizontalkraft :** 42 N
- Kategorie :** Falten
- Lippendurchmesser :** 35 mm
- Rohrinnendurchmesser :** 6.5mm
- Serie :** 96
- Sortiment :** Sauggreifer
- Vertikalkraft :** 21 N

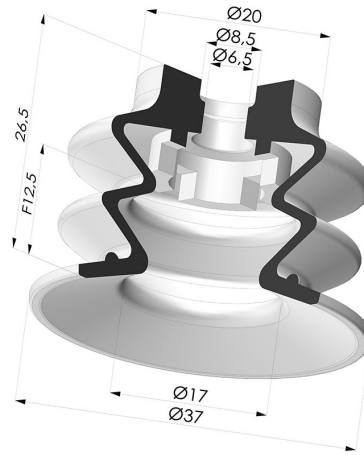

Varianten:



Variantenreferenz:
96 35SL A

- Farbe: Rot (Lebensmittels zertifikat)
- Materiale: Silikon
- Shore-Härte: SH60



Variantenreferenz:
96 35SLT A

- Farbe: Translucent (Lebensmittels zertifikat)
- Materiale: Silikon
- Shore-Härte: SH60



Variantenreferenz:
96 35NI A

- Farbe: Schwarz
- Materiale: Nitril
- Shore-Härte: SH50

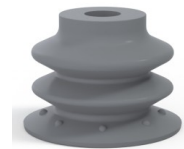

Variantenreferenz:
96 35NR A

- Farbe: Grau
- Shore-Härte: SH50

Werkstoffleitfaden:

	Material	Code	Temperatur beständigkeit (°C)	Flexibilität	Abrieb festigkeit	UV/Witterungs beständigkeit	Ölbeständigkeit	Lebensmittel verträglichkeit	Migrationstest
	Silikon Rot (Lebensmittels zertifikat)	SL	-60/+250	✓✓✓	✗	✓✓✓	✗	FDA ☞☞**	A, B, D2
	Silikon Translucent (Lebensmittels zertifikat)	SLT	-60/+250	✓✓✓	✗	✓✓✓	✗	FDA ☞☞**	✗
	Nitril Schwarz	NI	-10/+80	✓	✓	✗	✓✓	✗	✗

Anfragen nach FDA- und/oder EG-Bescheinigungen müssen UNBEDINGT bei der Bestellung erfolgen. Eine nachträgliche Anfrage verursacht zusätzliche Kosten. Um den Erwartungen unserer Industriekunden gerecht zu werden, bietet NOVACOM die größte Auswahl an Elastomer- und Thermoplast-Werkstoffen. Wir können auch neue Werkstoffe nach einem präzisen Lastenheft entwickeln, um spezielle Anwendungen unserer Kunden zu lösen.

✓✓✓ Hervorragend | ✓✓ Gut | ✓ Gering | ✗ Schlecht | ✗✗ Nicht empfohlen
 *Eine FDA- und/oder EG-Bescheinigung kann für verschiedene Referenzen bei der Bestellung angefragt werden; bitte kontaktieren Sie uns.
 ** Lebensmittelkontakt-Zertifizierung: (EG) 1935/2004 - (FDA) 21 CFR 177.2600
 *** Lebensmittelkontakt-Zertifizierung: (EG) 10/2011 - (FDA) 21 CFR

Ähnliche Produkte:



**Sauggreifer 2.5
Falten Serie 96 Ø
35MM**

Produktreferenz: 96
35-- 14D-2

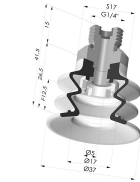

**Sauggreifer 2.5
Falten Serie 96 Ø
35MM**

Produktreferenz: 96
35-- 14D-2-F

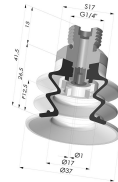

**Sauggreifer 2.5
Falten Serie 96 Ø
35MM**

Produktreferenz: 96
35-- 14D-2-GIC

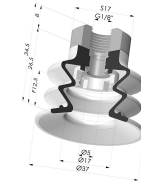

**Sauggreifer 2.5
Falten Serie 96 Ø
35MM**

Produktreferenz: 96
35-- 18D-2

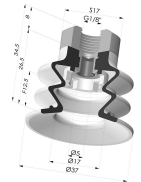

**Sauggreifer 2.5
Falten Serie 96 Ø
35MM**

Produktreferenz: 96
35-- 18D-2-F

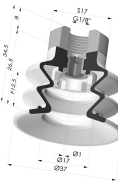

**Sauggreifer 2.5
Falten Serie 96 Ø
35MM**

Produktreferenz: 96
35-- 18D-2-GIC

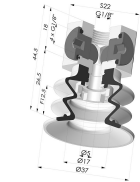

**Sauggreifer 2.5
Falten Serie 96 Ø
35MM**

Produktreferenz: 96
35-- 18D-3-BD

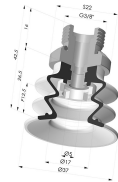

**Sauggreifer 2.5
Falten Serie 96 Ø
35MM**

Produktreferenz: 96
35-- 38D-2

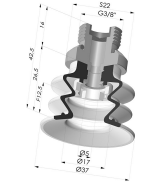

**Sauggreifer 2.5
Falten Serie 96 Ø
35MM**

Produktreferenz: 96
35-- 38D-2-F

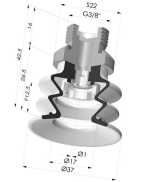

**Sauggreifer 2.5
Falten Serie 96 Ø
35MM**

Produktreferenz: 96
35-- 38D-2-GIC